

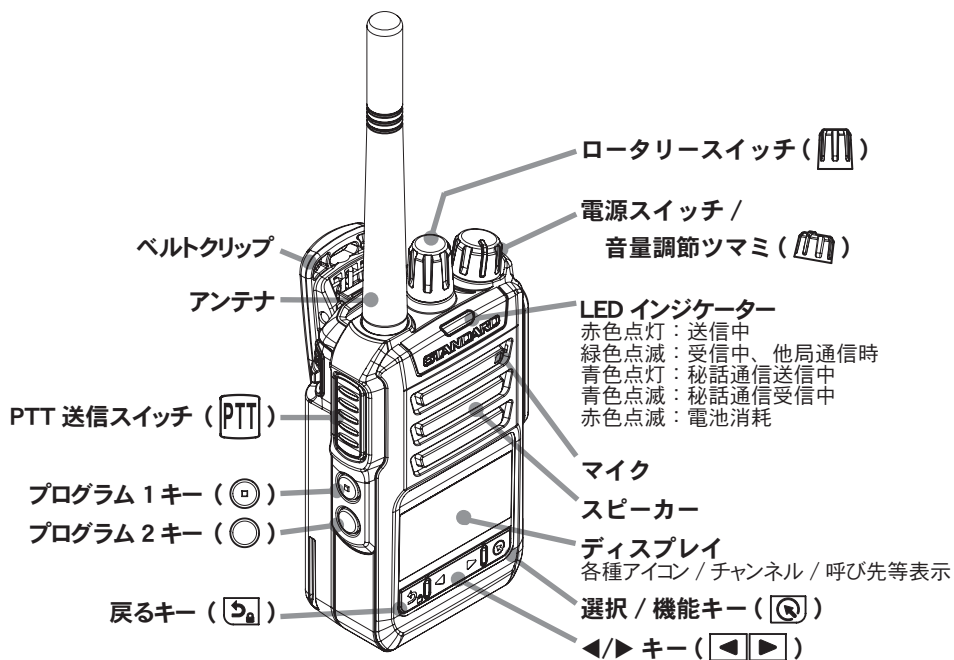





VXD30 簡易操作ガイド



基本的な通話のしかた

- 1  を右方向にまわして、電源を入れる。
- 2  をまわして、相手と同じチャンネルを選択する。
- 3 最適な受信音量になるよう、 を調節する。
- 4  を押しながらマイクに向かって話す。
マイクと口元の間隔は、5 cm 位が適当で、普通の声で話す。
 を放すと、相手の話が聞こえる。
- 5  を「カチッ」と音がするまで左方向に回し、電源を切る。













■ 呼び出し用チャンネルとは

“CALL” (CH15) チャンネルは、一時的な呼び出しのみに使用し継続的な通話は他のチャンネルで行うようにしてください。

その他、決まった相手呼び出す個別通信など、便利な機能の詳細や操作方法は、「VXD30 取扱説明書」をご覧ください。

主な機能の使い方

秘話通信機能（盗聴されるのを防止する）

- 1  を短押しして“簡易リスト”の“UC”が表示される。
- 2  で“秘話”を選択し、 で確定する。
- 3  で“ON”を選択し、 で確定する。
- 4  で“秘話コード”を選択し、 で確定する。
“00001”が表示され、 で選択   で桁移動し設定する。
00001～32767から選択可能（相手も同じコードに設定する）。
- 5 選択後  で確定し、 でチャンネル表示に戻す。
（または  で確定し送信することができる）

簡易リスト
◀ UC 000 ▶

簡易リスト
◀ 秘話 ON ▶

簡易リスト
◀ 秘話コード 01234 ▶

注意 “CALL”（CH15）チャンネルのみ、秘話機能の設定はできません。



キーロック機能（、（短押しのみ）、、、、、 をロックする）

ロックする：

 を長押しするとディスプレイに“”が点灯する。

















UC -CH01-

ロックを解除する：

ロックが動作中に  を長押しすると解除され、“”が消える。

スキャン機能（スキャンチャンネル登録とスキャン開始 / 終了方法）

スキャンチャンネルの登録：

- 1  を短押しして“簡易リスト”の“UC”が表示される。
- 2  を押しして“スキャンCH”を選択し、 で確定する。
- 3 スキャンしたいチャンネル（-CH01-  -CH02-     -CH30-  ALL CH）を   で選択後、 で確定し   で“ON”に選択後  で確定する。
- 4 再度スキャンチャンネルを登録する場合は手順3を繰り返す。
- 5 終了する場合は  を2回押ししてチャンネル表示に戻す。

スキャンCH
ALL CH
◀ ON ▶

ALL CHをONに選択した場合、全チャンネルをスキャンします。

ディスプレイの右上に“”が点灯しているチャンネルがスキャンチャンネルになります。

スキャンを開始する：

通話チャンネルにあわせ、 を短押しする（通話チャンネルとスキャンチャンネルをスキャンする）。

スキャンを終了する：

スキャン中に  を短押しする。

開発製造：パーテックススタンダードLMR合同会社
a Motorola Solutions Company



中国印刷