

作業連絡用通信システム (基地局)

CX848

簡易取扱説明書

このたびは、作業連絡用通信システム(基地局)CX848をお買い上げいただきまして誠にありがとうございます。お買い上げいただきました製品に、万が一不審な点、お気づきの点などがありましたら、なるべくお早めにお買い上げいただきました販売店またはCSRカスタマーサポートへお問い合わせください。

株式会社CSR

〒252-0303 神奈川県相模原市南区相模大野5丁目33番4号
 当社の最新情報をインターネット上で確認してください。
<http://www.kcsr.co.jp/>

Printed in Japan 2017/12

82BC851110

⚠ 注意 (基地局について)

- 基地局は、国内仕様です。国外では使用できませんのでご注意ください。
- 航空機内、空港敷地内、新幹線車両、病院などの使用を禁止された場所では、基地局の電源を切ってください。電子機器や医療機器に影響を及ぼす恐れがあります。
- お手入れの際は安全のため電源を切ってください。また、アルコール・ベンジン・シンナーなどの溶剤を含んだ布で拭かないでください。
- 湿気やほこりの多い場所、高温になる場所に置かないでください。火災・感電・故障の原因となります。
- 乳幼児の手の届かないところで、使用・保管してください。
- 不安定な場所に置かないでください。落ちたり、倒れたりして、けが・故障の原因となることがあります。
- 振動・衝撃の多い場所に置かないでください。落ちたり、倒れたりして、けが・故障の原因となることがあります。

⚠ 警告 (ACアダプターについて)

- ACアダプターは交流電源 100 V以外の電圧で使用しないでください。火災・感電・故障の原因となります。
- ACアダプターはタコ足配線をししないでください。火災・過熱の原因となります。
- ACアダプターを分解・改造しないでください。火災・感電・故障の原因となります。
- ケーブルを加工したり、無理に曲げたり、ねじったり、引っ張ったりしないでください。火災・感電・故障の原因となります。
- ケーブルが傷んだら販売店またはCSRカスタマーサポートにお問い合わせください。そのまま使用すると火災・感電・故障の原因となります。

- 万一、煙が出ている、変なにおいや音がするなどの異常状態のまま使用すると、火災・感電・故障の原因となります。必ずACアダプターの電源プラグをコンセントから抜いてください。煙が出なくなるのを確認して販売店またはCSRカスタマーサポートに修理をご依頼ください。お客様による修理は危険ですから絶対おやめください。

特長

- 本機は、作業連絡用通信システムの親機(RP848)に接続し、通話を行います。
- 「通話」とは、本機に接続されたマイクから、親機(RP848)を通して、子機(P9010)へ音声を送ることで。
- 子機(P9010)からの通話および子機(P9010)同士の通話は、本機に接続したスタンドマイク(CSM848)で聞くことができます。
- 子機(P9010) および親機(RP848)の使用状態をLED表示(REPEATER 1/2表示)により知ることができます。

ご使用前の注意



- 本機は、防水構造になっていません。水がかかる場所や湿度の高い場所ではご使用にならないでください。
- ほこりが多い場所ではご使用にならないでください。

安全上のご注意

- ご使用前に必ずこの「安全上のご注意」と「取扱説明書」をよくお読みの上、正しくお使いください。
- お読みになったあとは保証書と一緒にいつでも取り出せる場所に保管してください。

絵表示について

この「安全上のご注意」では、製品を安全に正しくお使いいただき、あなたや他の人々への危害や財産への損害を未然に防止するために、いろいろな絵表示をしています。その表示と意味は次のようになっています。内容をよく理解してから本文をお読みください。

 警告	この表示を無視して、誤った取扱いをすると、人が死亡または重傷を負う可能性が想定される内容を示しています。
 注意	この表示を無視して、誤った取扱いをすると、人が傷害を負ったり、物的損害の発生が想定される内容を示しています。

■本文中に使われている絵表示の意味は、次のとおりです。

 禁止	 ぬれ手禁止	 水ぬれ禁止
 分解禁止	 風呂、シャワー室での使用禁止	 コンセントを抜く
 注意	 感電注意	

⚠ 注意 (ACアダプターについて)

- 旅行などで長期間ご使用にならないときは、安全のため必ずACアダプターの電源プラグをコンセントから抜いてください。
- お手入れの際は安全のためACアダプターの電源プラグをコンセントから抜いて行ってください。
- 移動させる場合は、ACアダプターの電源プラグをコンセントから抜いて行ってください。接続されているケーブルが傷つき、火災・感電・故障の原因となることがあります。
- 万一の事故防止のため、ACアダプターを電源コンセントの近くに置き、すぐに電源コンセントから電源プラグを取り外せる環境でご使用ください。

- 湿気やほこりの多い場所に置かないでください。火災・感電・故障の原因となることがあります。
- 乳幼児の手の届かないところで、使用・保管してください。
- 不安定な場所に置かないでください。落ちたり、倒れたりして、けが・故障の原因となることがあります。
- 振動・衝撃の多い場所に置かないでください。落ちたり、倒れたりして、けが・故障の原因となることがあります。
- ACアダプターに接続されているケーブルを熱器具に近づけないでください。ケーブルの被覆が溶けて、火災・感電・故障の原因となることがあります。
- ACアダプターの電源プラグを抜くときは、必ずACアダプターを持って抜いてください。接続されているケーブルを引っ張るとケーブルが傷ついて火災・感電・故障の原因となることがあります。

⚠ 警告 (ACアダプターについて)

- 万一、ACアダプターの内部に水などが入った場合は、必ずACアダプターの電源プラグをコンセントから抜いて販売店またはCSRカスタマーサポートにお問い合わせください。そのまま使用すると火災・感電・故障の原因となります。
- 万一、異物がACアダプターの内部に入った場合は、必ずACアダプターの電源プラグをコンセントから抜いて販売店またはCSRカスタマーサポートにお問い合わせください。そのまま使用すると火災・感電・故障の原因となります。
- 万一、ACアダプターを落したり、破損した場合は、必ずACアダプターの電源プラグをコンセントから抜いて販売店またはCSRカスタマーサポートにお問い合わせください。そのまま使用すると火災・感電・故障の原因となります。

- 濡れた手でACアダプターの電源プラグを抜き差ししないでください。感電の原因となります。

- ACアダプターを、他の機器の電源として使用しないでください。火災・感電・故障の原因となります。
- ACアダプターのケーブルの上に重いものをのせたりしないようにしてください。ケーブルに傷がついて、火災・感電・故障の原因となります。ケーブルの上を敷物などで覆うことにより、それに気付かず、重い物をのせてしまうことがあります。
- ACアダプターの上や近くに小さな金属物を置かないでください。中に入った場合、火災・感電・故障の原因となります。
- ACアダプターの上にもろくそく等の炎が発生しているものを置かないでください。火災の原因となります。

- 雷が鳴り出したら、ACアダプターには触れないでください。感電の原因となります。

- ACアダプターを風呂場では使用しないでください。火災・感電・故障の原因となります。
- ACアダプターの上や近くに水などの入った容器を置かないでください。こぼれたり、中にはいった場合、火災・感電・故障の原因となります。

⚠ 警告 (基地局について)

- 自動車などの運転中は基地局を操作しないでください。安全運転の妨げとなり、事故の原因となります。
- 当社指定のACアダプター以外で使用しないでください。火災・感電・故障の原因となります。

- 基地局を分解・改造しないでください。火災・感電・故障の原因となります。

- 万一、煙が出ている、変なにおいや音がするなどの異常状態のまま使用すると、火災・感電・故障の原因となります。すぐに機器本体の電源を切ってください。煙が出なくなるのを確認して販売店またはCSRカスタマーサポートに修理をご依頼ください。お客様による修理は危険ですから絶対おやめください。
- 万一、基地局の内部に水などが入った場合は、まず機器本体の電源を切って販売店またはCSRカスタマーサポートにお問い合わせください。そのまま使用すると火災・感電・故障の原因となります。
- 万一、異物が基地局の内部に入った場合は、まず機器本体の電源を切って販売店またはCSRカスタマーサポートにお問い合わせください。そのまま使用すると火災・感電・故障の原因となります。
- 万一、基地局を落したり、破損した場合は、まず機器本体の電源を切って販売店またはCSRカスタマーサポートにお問い合わせください。そのまま使用すると火災・感電・故障の原因となります。

- 濡れた手で基地局をACアダプターに取り付け・取り外ししないでください。感電の原因となります。

- 基地局は防水構造になっておりません。基地局を水で濡らしたり、水につけたり、水道やシャワーなどの水流を直接かけることはしないでください。火災・感電・故障の原因となります。
- 基地局の上や近くに水などの入った容器または小さな金属物を置かないでください。こぼれたり、中に入った場合、火災・感電・故障の原因となります。

付属品

下記の付属品が揃っているかご確認ください。
 万が一不足しているものがありましたら、お買い上げの販売店またはCSRカスタマーサポートにお問い合わせください。

基地局本体(CX848) 1台

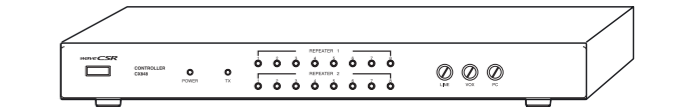

ACアダプター 1個 取扱説明書 1部



クランパー 1個

保証書 1部

ネジ 1本

オプション

作業連絡用通信システム(親機) RP848

スタンドマイク CSM848

子機 P9010

ACアダプター CAA1210FC

各部の名称と機能説明

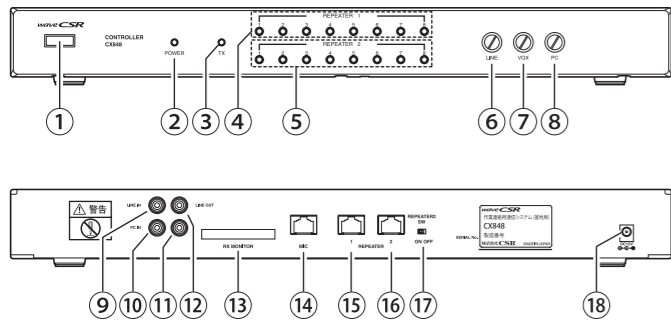

- ① 電源スイッチ
 - このスイッチを押すと電源が入ります。もう一度、このスイッチを押すと電源は切れます
- ② POWER (電源) 表示
 - 電源が入ると、赤色に点灯します。
- ③ TX (送信) 表示
 - 親機 (RP848) が送信すると、赤色に点灯します。
- ④ REPEATER 1 (リピーター 1 受信) 表示
 - リピーター 1 が受信した子機番号を緑色に表示します。
- ⑤ REPEATER 2 (リピーター 2 受信) 表示
 - リピーター 2 が受信した子機番号を緑色に表示します。
- ⑥ LINE (ライン入力音量) ツマミ
 - LINE IN 端子に接続された機器の音量を調整します。

- ⑦ VOX (感度調整) ツマミ
 - このツマミを回して送信動作を開始する音声レベルを調整します。
 - PC IN 端子に接続されたパソコンからの音声入力により送信動作を行う VOX 機能が働きます。
- ⑧ PC (PC 入力レベル調整)
 - PC IN 端子に接続されたパソコンからの入力レベルを調整します。
- ⑨ LINE IN (ライン入力) 端子
 - オーディオ信号を入力する端子です。
- ⑩ PC IN (PC 入力) 端子
 - パソコンからオーディオ信号を入力する端子です。
- ⑪ (未使用) 端子
 - 通常この端子は使用いたしません。
- ⑫ LINE OUT (ライン出力) 端子
 - オーディオアンプなどの音声出力機器を接続する端子です。
- ⑬ RX MONITOR 端子
 - 通常この端子は使用いたしません。
- ⑭ MIC (CSM848 接続) 端子
 - オプションのスタンドマイク CSM848 を接続する端子です。
- ⑮ REPEATER 1 (RP848 接続) 端子
 - 親機 (RP848) を接続する端子です。
- ⑯ REPEATER 2 (RP848 接続) 端子
 - 2 台目の親機 (RP848) を接続する端子です。

- ⑰ REPEATER 2 (RP848 接続設定) スイッチ
 - 2 台目の親機 (RP848) が接続されているときは、スイッチを ON にあわせませす。2 台目の親機を選択しないとき、スイッチを OFF にあわせませす。
- 注意：**
- このスイッチの設定が合っていないと、誤動作の原因となります。
- ⑱ DC 電源ジャック
 - 付属の AC アダプターまたはオプションの AC アダプター CAA1210FC を接続します。

接続および接続方法

システム構成

基地局 (CX848) には親機 (RP848) が接続できます。親機 (RP848) を接続することで基地局 (CX848) と子機 (P9010) 間で通話が出来ます。また、基地局 (CX848) では、子機 (P9010) の回線使用状況が LED 表示 (REPEATER 1/2 表示) により分かります。

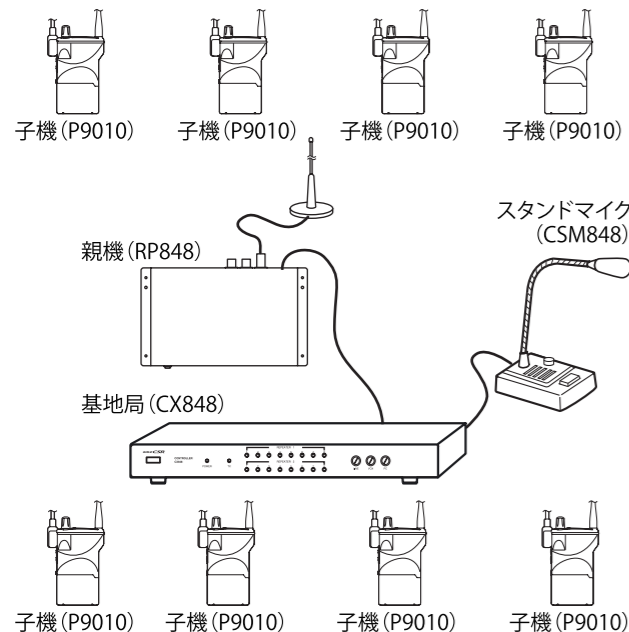

各機器の接続

基地局 (CX848) には親機 (RP848) が最大で 2 台接続することができます。

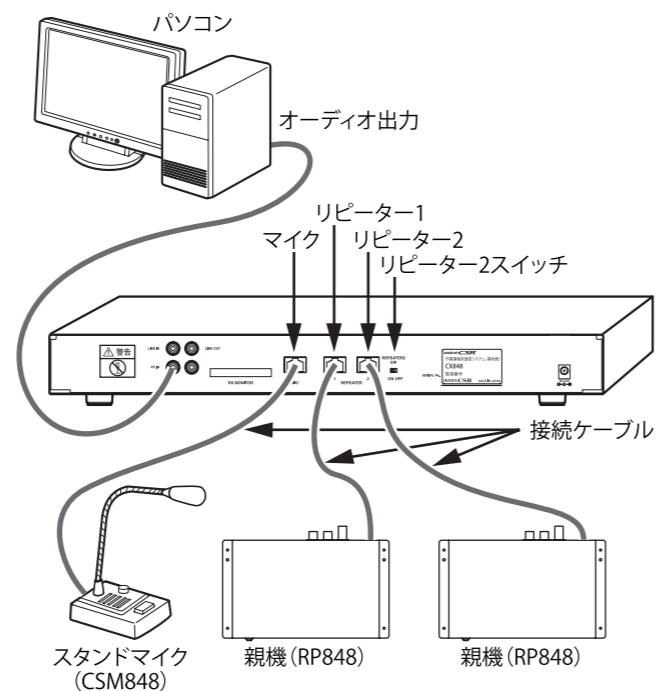

※ リピーター 2 を接続するときはリピーター 2 スイッチを ON にしてください。接続しないときは OFF にしておいてください。当システム各機器の設置・接続・設定はご購入いただいた販売店、または CSR カスタマーサポートへお問い合わせください。

使用方法

- ① 本体の電源を入れます。電源投入後 9 秒間は親機 (RP848) が初期設定を行っているため使用できません。この時、POWER (電源) 表示のみが赤色に点灯します。
- ② オプションマイクの CSM848 の [PTT] スイッチを押しながら、マイクに向かって話します。マイクと口元の距離は約 5cm 程度が適当です。子機 (P9010) からの通話は CSM848 に内蔵されているスピーカーから聞こえます。

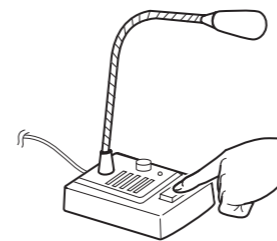

アドバイス

- 親機 (RP848) が連続送信モードになっているときは、本機 (CX848) の送信表示は点灯したままです

仕様

- ライン入力..... 1 Vrms
- PC 入力..... 1 Vrms
- ライン出力..... 約 300 mV
- 定格電圧..... DC 12.0 V
- 寸法..... 幅 420.6 mm 高さ 44 mm 奥行き 190 mm (突起物含まず)
- 質量..... 約 1770 g

保証・アフターサービス

【保証書(別添)】

この製品には、保証書を(別途)添付しております。保証書は、必ず「お買い上げ日・販売店名」などの記入をお確かめのうえ、販売店から受け取っていただき、内容をよくお読みの後、大切に保管してください。

【保証期間】

保証期間は、お買い上げ日より **1 年間**です。

【保証用性能部品の最低保有期限】

弊社はこの本製品の補修用性能部品を製造打ち切り後、8 年保有しています。(補修用性能部品とは、その製品の機能を維持するために必要な部品です。)

【修理に関する相談窓口】

修理に関するご相談ならびに不明な点はお買い上げの販売店または CSR カスタマーサポートへお問い合わせください。

CSR カスタマーサポート

0120-973-698

e-mail : wavecsr_support@kcsr.co.jp

ご相談受付時間
9:00 ~ 17:00
(土日祝日を除く)